

Panasonic

Panasonic

HC2E-H-AC48V-F

Хэсгийн дугаар:

Үйлдвэрлэгч / Барааны тэмдэг:

Бүтээгдэхүүний тодорхойлолт

Өгөгдөл Хүснэгт:

RoHS статус

Хөлөг онгоцноос

Тээвэрлэлтийн зам

HC2E-H-AC48V-F

Panasonic

HC RELAY 2 FORM C 48VAC

 [HC2E-H-AC48V-F.pdf](#)

 Чөлөөт удирдамж / RoHS-ийн шаардлага хангасан

Хонг Конг

DHL/Fedex/TNT/UPS/EMS

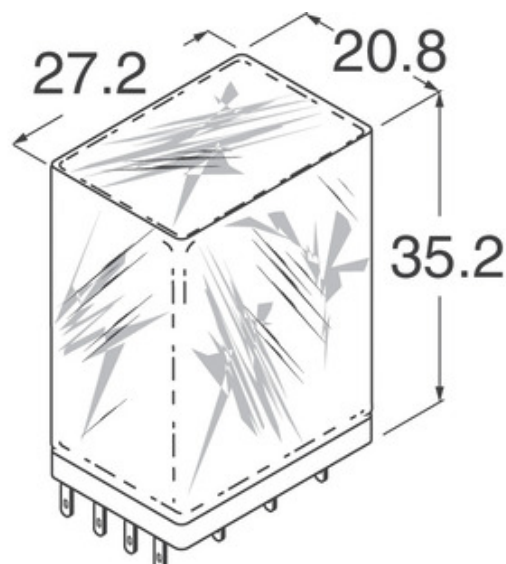

Зураг нь төлөөлөл байж болно. Бүтээгдэхүүний дэлгэрэнгүй мэдээллийг үз.

ҮНИЙН САНАЛ АВАХ ХҮСЭЛТ









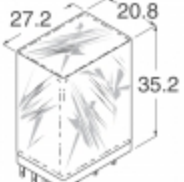

HC2E-H-AC48V-F тодорхойлолтууд

ХЭСГИЙН ДУГААР	HC2E-H-AC48V-F
ҮЙЛДВЭРЛЭГЧ	Panasonic
ТОДОРХОЙЛОЛТ	HC RELAY 2 FORM C 48VAC
ҮНЭГҮЙ СТАТУС / ROHS СТАТУС	Чөлөөт удирдамж / RoHS-ийн шаардлага хангасан
МЭДЭЭЛЛИЙН ХУУДАС	 HC2E-H-AC48V-F.pdf
ЦУВРАЛ	*
ЧИЙГИЙН МЭДРЭМЖИЙН ТҮВШИН (MSL)	1 (Unlimited)
ҮНЭГҮЙ СТАТУС / ROHS СТАТУС	Lead free / RoHS Compliant
ДЭЛГЭРЭНГҮЙ ТОДОРХОЙЛОЛТ	Relay Coil

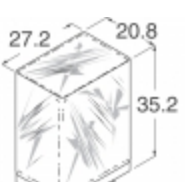
Холбоотой хаягууд

Panasonic HC2E-H-AC48V-F	HC2E-H-AC48V-F Түгээгч	HC2E-H-AC48V-F Нийлүүлэгч
HC2E-H-AC48V-F Үнэ	HC2E-H-AC48V-F Зураг	HC2E-H-AC48V-F зураг
HC2E-H-AC48V-F PDF мэдээллийн хуудас	HC2E-H-AC48V-F Мэдээллийн хуудсыг татаж авах	HC2E-H-AC48V-F мэдээллийн хуудас
HC2E-H-AC48V-F Хувьцаа	HC2E-H-AC48V-F худалдаж аваарай	Panasonic HC2E-H-AC48V-F худалдаж аваарай
Panasonic HC2E-H-AC48V-F	Panasonic Нийлүүлэгч	Panasonic Түгээгч
Panasonic HC2E-H-AC48V-F	Panasonic - Consumer Division HC2E-H-AC48V-F	Panasonic - Consumer Electronics Corp. HC2E-H-AC48V-F
Panasonic Battery Group HC2E-H-AC48V-F	Panasonic Electric Works - ACSD HC2E-H-AC48V-F	Panasonic Electronic Components - Semiconductor Pr HC2E-H-AC48V-F
Panasonic - ATG HC2E-H-AC48V-F	Panasonic - BSG HC2E-H-AC48V-F	Panasonic - DTG HC2E-H-AC48V-F
Panasonic Electric Works HC2E-H-AC48V-F	Panasonic Electronic Components HC2E-H-AC48V-F	Panasonic Industrial Automation Sales HC2E-H-AC48V-F
Panasonic Semiconductor HC2E-H-AC48V-F		

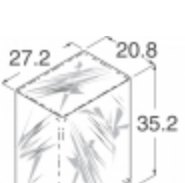
Холбоотой бүтээгдэхүүн

 <p>HC2E-H-AC6V-F Үйлдвэрлэгчид: Panasonic Тодорхойлолт: HC RELAY 2 FORM C 6VAC Хувьцаа: Out stock RFQ</p>	 <p>HC2E-H-DC110V-F Үйлдвэрлэгчид: Panasonic Тодорхойлолт: HC RELAY Хувьцаа: Out stock RFQ</p>
 <p>HC2E-H-AC6V Үйлдвэрлэгчид: Panasonic Тодорхойлолт: RELAY GENERAL PURPOSE DPDT 3A 6V Хувьцаа: Out stock RFQ</p>	 <p>HC2E-H-AC24V Үйлдвэрлэгчид: Panasonic Тодорхойлолт: RELAY GEN PURPOSE DPDT 3A 24V Хувьцаа: Out stock RFQ</p>
 <p>HC2E-H-AC200V-F Үйлдвэрлэгчид: Panasonic Тодорхойлолт: RELAY GEN PURP DPDT 200VAC Хувьцаа: Out stock RFQ</p>	 <p>HC2E-H-AC24V-F Үйлдвэрлэгчид: Panasonic Тодорхойлолт: HC RELAY 2 FORM C 24VAC Хувьцаа: Out stock RFQ</p>
 <p>HC2E-H-DC100V-F Үйлдвэрлэгчид: Panasonic Тодорхойлолт: RELAY GEN PURP DPDT 100VDC Хувьцаа: Out stock RFQ</p>	 <p>HC2E-H-DC12V Үйлдвэрлэгчид: Panasonic Тодорхойлолт: RELAY GEN PURPOSE DPDT 3A 12V Хувьцаа: Out stock RFQ</p>
 <p>HC2E-H-DC110V Үйлдвэрлэгчид: Panasonic Тодорхойлолт: RELAY GEN PURPOSE DPDT 3A 110V Хувьцаа: Out stock RFQ</p>	 <p>HC2E-H-AC240V-F Үйлдвэрлэгчид: Panasonic Тодорхойлолт: HC RELAY 2 FORM C 240VAC Хувьцаа: Out stock RFQ</p>
 <p>HC2E-H-AC240V Үйлдвэрлэгчид: Panasonic Тодорхойлолт: RELAY GEN PURPOSE DPDT 3A 240V Хувьцаа: Out stock RFQ</p>	 <p>HC2E-H-AC48V Үйлдвэрлэгчид: Panasonic Тодорхойлолт: RELAY GEN PURPOSE DPDT 3A 48V Хувьцаа: Out stock RFQ</p>

Зохиогчийн эрх © 2020 Цахим эд ангиудын найдвартай дистрибьютер - Ocean-Components.com

И-мэйл: Info@Ocean-Components.com

Хаяг: Room 2102, Connaught Commercial Building, 185 Wan Chai Rd, Wan Chai, Hong Kong

